

METALLIC COLLECTION

PREISLISTE 2022



[®]
GLASS DESIGN
ITALY



GLASS DESIGN

GLASS DESIGN, ein italienischer Spezialhersteller für Waschbecken und Accessoires, befindet sich im Herzen der Toskana, in Vinci, der Heimatstadt von „Leonardo da Vinci“.

Glass Design wurde 1984 von der Familie Borsellini gegründet und blickt auf eine lange Tradition in der Glasmanufaktur zurück. Das Unternehmen fertigt handbearbeitete Unikate, die in aller Welt geschätzt und in über 60 Ländern dieser Erde exportiert werden.

Aber auch andere Materialien wie handgepöpferte Keramik, Marmor, Edelstahl oder Silikon werden verarbeitet und tragen so zur Schaffung eines neuen Stils bei, in dem auch die Accessoires eine wichtige Rolle spielen.

Über 200 toskanische Glashandwerker und 15 Glasbläser aus Murano arbeiten innerhalb der Glass Design Produktionskette. Das Unternehmen ermöglicht mit seinen einzigartigen und exklusiven Produkten eine individuelle Anpassung an die verschiedenen Bedürfnisse unserer Zeit.

FORM FOLLOWS EMOTION.



Die GLASS DESIGN Metallic-Oberflächen bieten unzählige Möglichkeiten in der Badgestaltung. Ob urbaner Chic oder klassisches Flair - die aufwändig von Hand produzierten Waschtische sind der Eyecatcher in jedem Bad. Das Design dieser einzigartigen Unikate wird durch die neuen Oberflächen der Zubehörteile abgerundet. Begeistern Sie Ihre Kunden mit einem „total look made in Italy“.

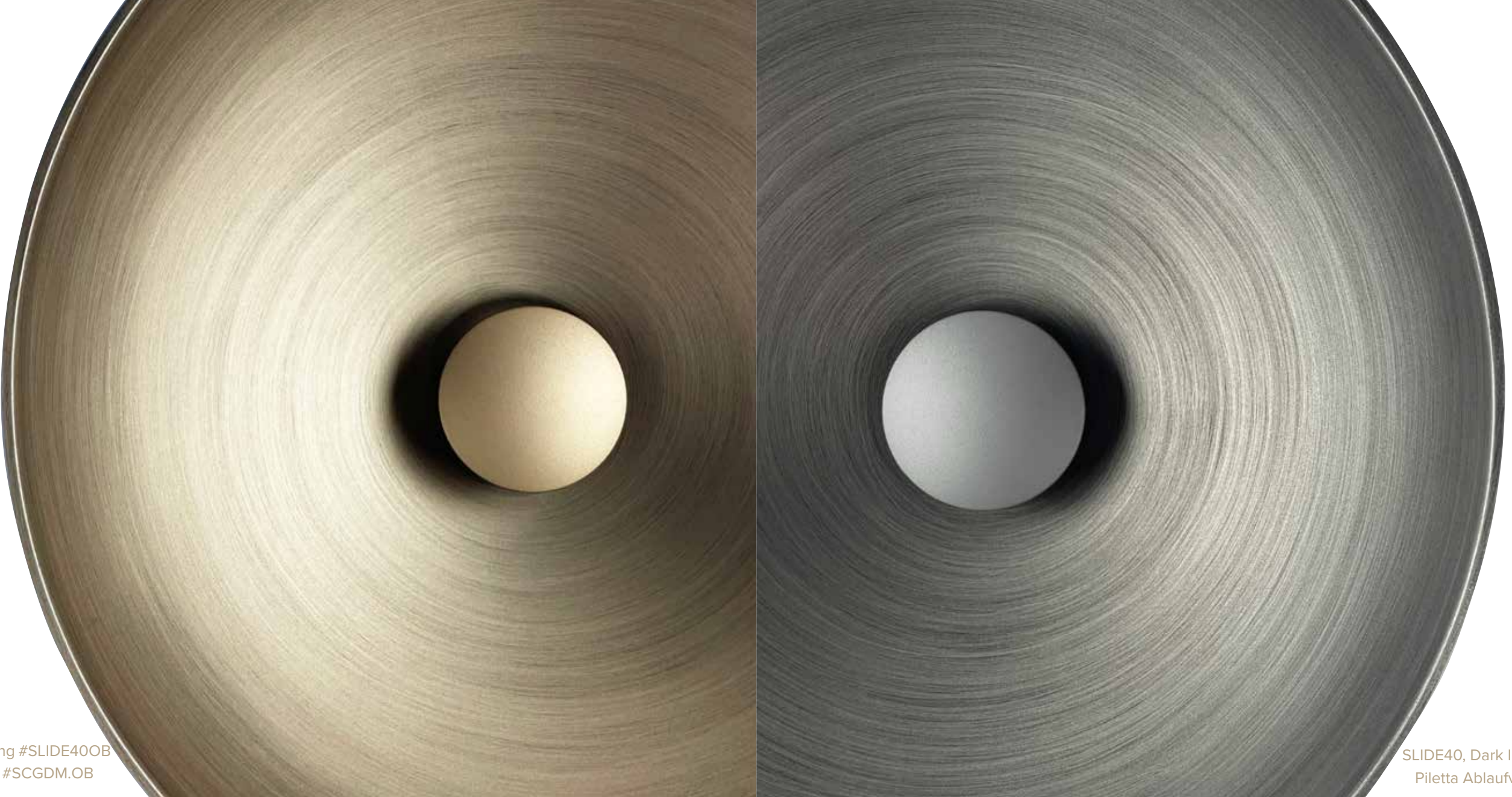

SLIDE40, Alt Messing #SLIDE40OB
Piletta Ablaufventil #SCGDM.OB

SLIDE40, Dark Inox #SLIDE50DXO
Piletta Ablaufventil #SCDIM.DXO

ALT KUPFER

ALT BRONZE



SLIDE40, Alt Kupfer #SLIDE40CPO
Piletta Ablaufventil #SCCPM.CPO

SLIDE40, Alt Bronze #SLIDE40BZO
Piletta Ablaufventil #SCBZM.BZO

SLIDE 34

- Material: VetroFreddo
- Gewicht: 2,35 kg
- Maße: Ø 340 x H 140 mm
- Lochbohrung: Ø 45 mm

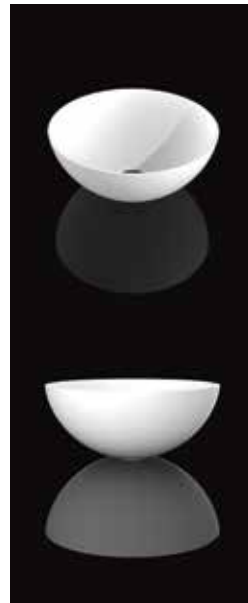
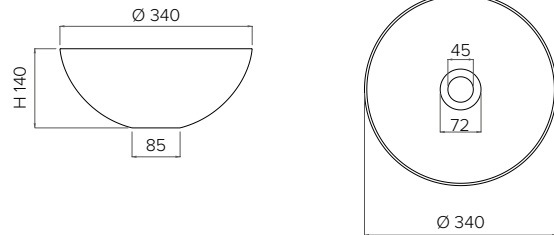

Basising und Ablaufventil werden als Zubehör empfohlen.

Farbe	Artikelnummer	Preis	Aufpreis AntiScratch
Alt Bronze	SLIDE34BZO	893,36 €	PG1
Alt Messing	SLIDE34OB	893,36 €	PG1
Dark Inox	SLIDE34DXO	893,36 €	PG1
Alt Kupfer	SLIDE34CPO	893,36 €	PG1
außen Schwarz matt / innen Alt Bronze	SLIDE34BZONO	914,16 €	PG1
außen Schwarz matt / innen Alt Messing	SLIDE34OBNO	914,16 €	PG1
außen Schwarz matt / innen Dark Inox	SLIDE34DXONO	914,16 €	PG1

SLIDE 44

- Material: VetroFreddo
- Gewicht: 4,31 kg
- Maße: Ø 440 x H 140 mm
- Lochbohrung: Ø 45 mm

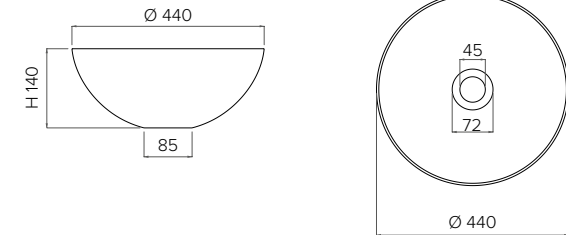

Basising und Ablaufventil werden als Zubehör empfohlen.

Farbe	Artikelnummer	Preis	Aufpreis AntiScratch
Alt Bronze	SLIDE44BZO	1028,56 €	PG2
Alt Messing	SLIDE44OB	1028,56 €	PG2
Dark Inox	SLIDE44DXO	1028,56 €	PG2
Alt Kupfer	SLIDE44CPO	1028,56 €	PG2
außen Schwarz matt / innen Alt Bronze	SLIDE44BZONO	1049,36 €	PG2
außen Schwarz matt / innen Alt Messing	SLIDE44OBNO	1049,36 €	PG2
außen Schwarz matt / innen Dark Inox	SLIDE44DXONO	1049,36 €	PG2

SLIDE 40

- Material: VetroFreddo
- Gewicht: 2,9 kg
- Maße: Ø 400 x H 140 mm
- Lochbohrung: Ø 45 mm

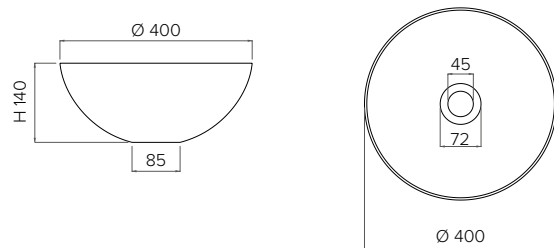

Basising und Ablaufventil werden als Zubehör empfohlen.

Farbe	Artikelnummer	Preis	Aufpreis AntiScratch
Alt Bronze	SLIDE40BZO	924,56 €	PG1
Alt Messing	SLIDE40OB	924,56 €	PG1
Dark Inox	SLIDE40DXO	924,56 €	PG1
Alt Kupfer	SLIDE40CPO	924,56 €	PG1
außen Schwarz matt / innen Alt Bronze	SLIDE40BZONO	945,36 €	PG1
außen Schwarz matt / innen Alt Messing	SLIDE40OBNO	945,36 €	PG1
außen Schwarz matt / innen Dark Inox	SLIDE40DXONO	945,36 €	PG1

SLIDE 50

- Material: VetroFreddo
- Gewicht: 5,54 kg
- Maße: Ø 500 x H 140 mm
- Lochbohrung: Ø 45 mm

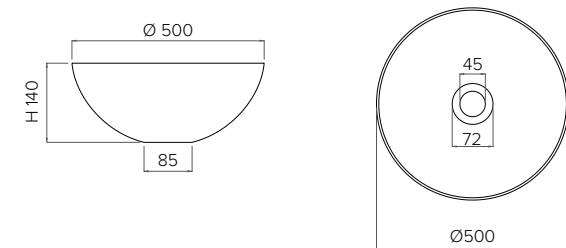

Basising und Ablaufventil werden als Zubehör empfohlen.

Farbe	Artikelnummer	Preis	Aufpreis AntiScratch
Alt Bronze	SLIDE50BZO	1174,16 €	PG2
Alt Messing	SLIDE50OB	1174,16 €	PG2
Dark Inox	SLIDE50DXO	1174,16 €	PG2
Alt Kupfer	SLIDE50CPO	1174,16 €	PG2
außen Schwarz matt / innen Alt Bronze	SLIDE50BZONO	1194,96 €	PG2
außen Schwarz matt / innen Alt Messing	SLIDE50OBNO	1194,96 €	PG2
außen Schwarz matt / innen Dark Inox	SLIDE50DXONO	1194,96 €	PG2

SLIDE OVAL

- Material: VetroFreddo
- Gewicht: 5,10 kg
- Maße: B 600 x T 400 x H 140 mm
- Lochbohrung: Ø 45 mm

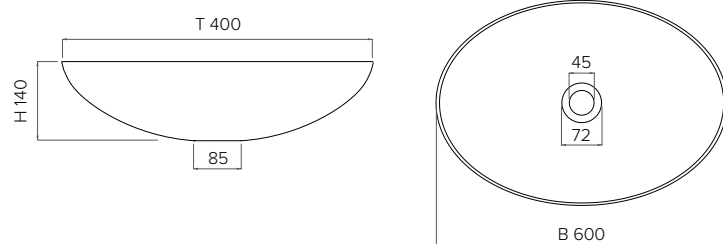

Basising und Ablaufventil werden als Zubehör empfohlen.

Farbe	Artikelnummer	Preis	Aufpreis AntiScratch
Alt Bronze	SLIDE60X40BZO	1174,16 €	PG2
Alt Messing	SLIDE60X40OB	1174,16 €	PG2
Dark Inox	SLIDE60X40DXO	1174,16 €	PG2
Alt Kupfer	SLIDE60X40CPO	1174,16 €	PG2
außen Schwarz matt / innen Alt Bronze	SLIDE60X40BZONO	1194,96 €	PG2
außen Schwarz matt / innen Alt Messing	SLIDE60X40OBNO	1194,96 €	PG2
außen Schwarz matt / innen Dark Inox	SLIDE60X40DXONO	1194,96 €	PG2

COLLINA

- Material: VetroFreddo
- Gewicht: 10,8 kg
- Maße: Ø 450 x H 150 mm
- Lochbohrung: Ø 45 mm

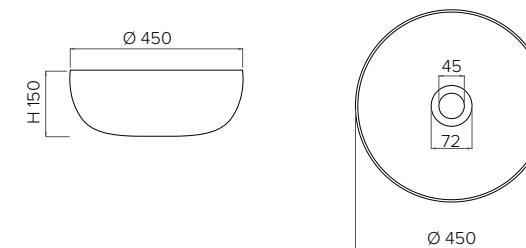

Ablaufventil wird als Zubehör empfohlen.

Farbe	Artikelnummer	Preis	Aufpreis AntiScratch
Alt Bronze	COLLBZO	1350,96 €	PG2
Alt Messing	COLLOB	1350,96 €	PG2
Dark Inox	COLLDXO	1350,96 €	PG2
Alt Kupfer	COLLCPO	1350,96 €	PG2

COLLINA 35

- Material: VetroFreddo
- Gewicht: 7,0 kg
- Maße: Ø 350 x H 130 mm
- Lochbohrung: Ø 45 mm

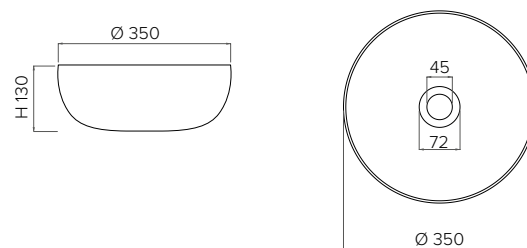

Ablaufventil wird als Zubehör empfohlen.

Farbe	Artikelnummer	Preis	Aufpreis AntiScratch
Alt Bronze	COLL35BZO	1090,96 €	PG1
Alt Messing	COLL35OB	1090,96 €	PG1
Dark Inox	COLL35DXO	1090,96 €	PG1
Alt Kupfer	COLL35CPO	1090,96 €	PG1

COLLINA XL

- Material: VetroFreddo
- Gewicht: 10,8 kg
- Maße: B 630 x T 400 x H 150 mm
- Lochbohrung: Ø 45 mm

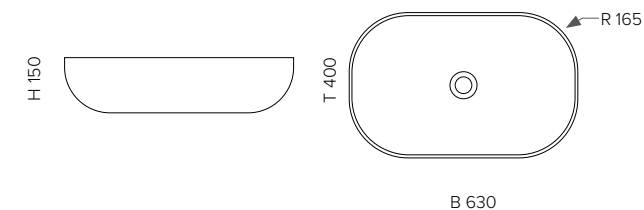

Ablaufventil wird als Zubehör empfohlen.

Farbe	Artikelnummer	Preis	Aufpreis AntiScratch
Alt Bronze	COLLXLBZO	1538,16 €	PG2
Alt Messing	COLLXLBO	1538,16 €	PG2
Dark Inox	COLLXLDXO	1538,16 €	PG2
Alt Kupfer	COLLXLCP	1538,16 €	PG2

Metallic Collection

Metallic Collection

KOOL

- Material: VetroFreddo
- Gewicht: 5,5 kg
- Maße: B 435 x T 365 x H 145 mm
- Lochbohrung: Ø 45 mm

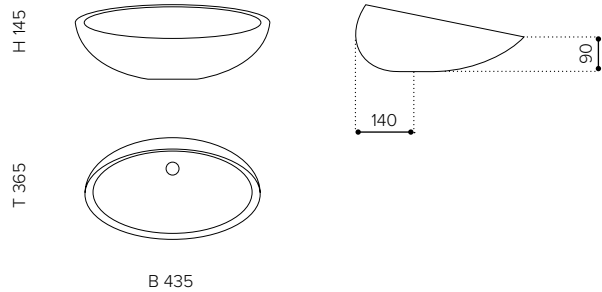

Basising und Ablaufventil werden als Zubehör empfohlen.



KOOL XL

- Material: VetroFreddo
- Gewicht: 6,7 kg
- Maße: B 633 x T 400 x H 172 mm
- Lochbohrung: Ø 45 mm

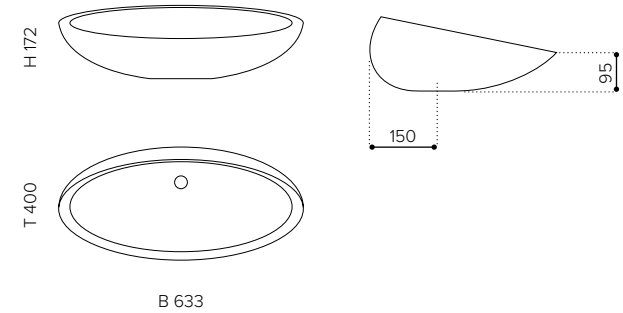

Basising und Ablaufventil werden als Zubehör empfohlen.



Farbe	Artikelnummer	Preis	Aufpreis AntiScratch
Alt Bronze	KOOLBZO	955,76 €	PG2
Alt Messing	KOOLOB	955,76 €	PG2
Dark Inox	KOOLDXO	955,76 €	PG2
Alt Kupfer	KOOLCPO	955,76 €	PG2

Farbe	Artikelnummer	Preis	Aufpreis AntiScratch
Alt Bronze	KOOLXLBZO	1194,96 €	PG2
Alt Messing	KOOLXLOB	1194,96 €	PG2
Dark Inox	KOOLXLDXO	1194,96 €	PG2
Alt Kupfer	KOOLXLCPO	1194,96 €	PG2

KOOL MAX

- Material: VetroFreddo
- Gewicht: 16,5 kg
- Maße: B 540 x T 400 x H 150 mm
- Lochbohrung: Ø 45 mm

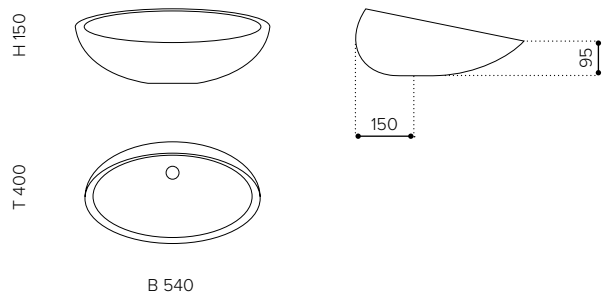

Basising und Ablaufventil werden als Zubehör empfohlen.



KOKO.2

- Material: VetroFreddo
- Gewicht: 12,4 kg
- Maße: B 610 x T 400 x H 140 mm
- Lochbohrung: Ø 45 mm

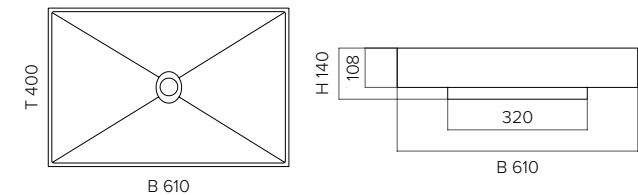

Ablaufventil wird als Zubehör empfohlen.



Farbe	Artikelnummer	Preis	Aufpreis AntiScratch
Alt Bronze	KOOLMAXBZO	1070,16 €	PG2
Alt Messing	KOOLMAXOB	1070,16 €	PG2
Dark Inox	KOOLMAXDXO	1070,16 €	PG2
Alt Kupfer	KOOLMAXCPO	1070,16 €	PG2

Farbe	Artikelnummer	Preis	Aufpreis AntiScratch
Anthrazit matt	KOKO2P650	1558,96 €	PG2
Alt Bronze	KOKO2BZO	1558,96 €	PG2
Alt Messing	KOKO2OB	1558,96 €	PG2
Dark Inox	KOKO2DXO	1558,96 €	PG2
Alt Kupfer	KOKO2CPO	1.499,00 €	PG2

Metallic Collection

RHO

- Material: Pert
- Gewicht: 6,7 kg
- Maße: Ø 410 x H 130 mm
- Lochbohrung: Ø 45 mm

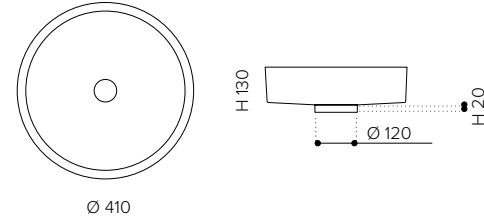

Ablaufventil wird als Zubehör empfohlen.

Farbe	Artikelnummer	Preis	Aufpreis AntiScratch
Alt Bronze	RHOBZO.LAV	851,76 €	PG2
Alt Messing	RHOOB.LAV	851,76 €	PG2
Dark Inox	RHODXO.LAV	851,76 €	PG2
Alt Kupfer	RHOCPO.LAV	851,76 €	PG2

Metallic Collection

FOUR

- Material: Pert
- Gewicht: 4,65 kg
- Maße: B 400 x T 400 x H 140 mm
- Lochbohrung: Ø 45 mm

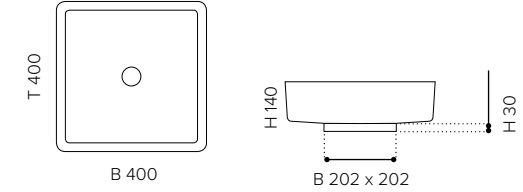

Optional mit FOUR Cover kombinierbar.

Ablaufventil wird als Zubehör empfohlen.

Farbe	Artikelnummer	Preis	Aufpreis AntiScratch
Alt Bronze	FOURBZO.LAV	914,16 €	PG2
Alt Messing	FOUROB.LAV	914,16 €	PG2
Dark Inox	FOURDXO.LAV	914,16 €	PG2
Alt Kupfer	FOURCPO.LAV	914,16 €	PG2



Abb. zeigt Waschtisch inkl. Cover

RHO COVER

- Material: Pert
- Gewicht: 1,5 kg
- Maße: Ø 365 mm

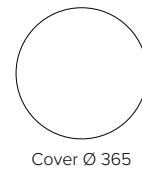

Cover Ø 365



Cover zur Kombination mit RHO Aufsatzbecken.

Die Cover dienen als Ablaufabdeckung und werden als Designelement in das Becken gelegt.

Farbe	Artikelnummer	Preis	Aufpreis AntiScratch
Alt Bronze	CTBZO	300,56 €	PG4
Alt Messing	CTOB	300,56 €	PG4
Dark Inox	CTDXO	300,56 €	PG4
Alt Kupfer	CTCPO	300,56 €	PG4

FOUR COVER

- Material: Pert
- Gewicht: 1,5 kg
- Maße: B 350 x T 350 mm

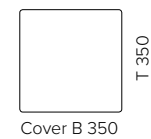

Cover B 350



Cover zur Kombination mit FOUR Aufsatzbecken.

Die Cover dienen als Ablaufabdeckung und werden als Designelement in das Becken gelegt.

Farbe	Artikelnummer	Preis	Aufpreis AntiScratch
Alt Bronze	CQBZO	321,36 €	PG4
Alt Messing	CQOB	321,36 €	PG4
Dark Inox	CQDXO	321,36 €	PG4
Alt Kupfer	CQCPO	321,36 €	PG4

Metallic Collection

Metallic Collection

BLADE

- Material: Pert
- Gewicht: 8,5 kg
- Maße: B 610 x T 400 x H 140 mm
- Lochbohrung: Ø 45 mm

Optional mit **BLADE Cover** kombinierbar.

Ablaufventil wird als Zubehör empfohlen.

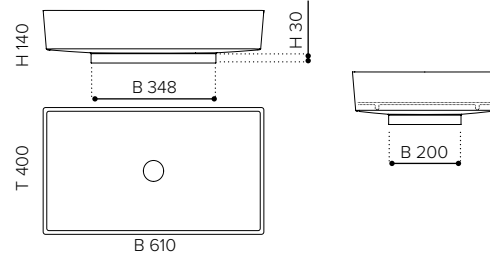

Farbe	Artikelnummer	Preis	Aufpreis AntiScratch
Alt Bronze	BLADEBZO.LAV	1153,36 €	PG2
Alt Messing	BLADEOB.LAV	1153,36 €	PG2
Dark Inox	BLADEDXO.LAV	1153,36 €	PG2
Alt Kupfer	BLADECPO.LAV	1153,36 €	PG2

BLADE COVER

- Material: Pert
- Gewicht: 1,5 kg
- Maße: B 560 x T 365 mm

Cover zur Kombination mit **BLADE** Aufsatzbecken.

Die Cover dienen als Ablaufabdeckung und werden als Designelement in das Becken gelegt.



Farbe	Artikelnummer	Preis	Aufpreis AntiScratch
Alt Bronze	CRBZO	331,76 €	PG4
Alt Messing	CROB	331,76 €	PG4
Dark Inox	CRDXO	331,76 €	PG4
Alt Kupfer	CRCPO	331,76 €	PG4

PILETTA

- nicht verschlissbares Ablaufventil aus Messing
- Ø 7,0 x H 10,0 cm

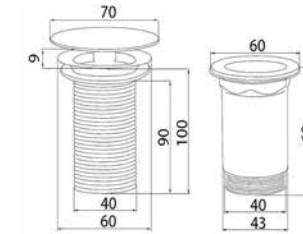

Farbe	Artikelnummer	Preis
Alt Bronze	SCBZM.BZO	279 €
Alt Messing	SCGDM.OB	279 €
Dark Inox	SCDIM.DXO	279 €
Alt Kupfer	SCCPM.CPO	279 €



Abb. DARK INOX

ANELLO BASISRING

- Material: Messing
- Maße: Ø 85 x H 13 mm
- von Hand bemalt

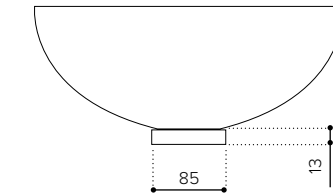

Farbe	Artikelnummer	Preis
Alt Bronze	ANBZM	259 €
Alt Messing	ANGDM	259 €
Dark Inox	ANDIM	259 €
Alt Kupfer	ANCPM	259 €



ANTISCRATCH SCHUTZGLASUR

Die neue, innovative ANTISCRATCH Schutzglasur, die auch für den Einsatz in Hotels entwickelt wurde, kann zum Schutz auf alle VetroFreddo® und Pert® Aufsatzbecken sowie auf die Standwaschtische und UNIKO Becken aufgetragen werden. Durch diese Glasur wird das Becken für den täglichen Einsatz verstärkt geschützt.

Aufpreis zum jeweiligen Becken.
Verfügbar für alle Farben und Oberflächen mit Ausnahme von VetroFreddo weiß matt.

Farbe	Artikelnummer	Preis
Preisgruppe 1 / Aufsatzwaschtische	ASPG1	113,36 €
Preisgruppe 2 / Aufsatzwaschtische	ASPG2	134,16 €
Preisgruppe 3 / Standwaschtische	ASPG3	394,16 €
Preisgruppe 4 / Zubehör (Cover)	ASPG4	50,96 €





GLASS DESIGN VERTRIEB
DEUTSCHLAND, ÖSTERREICH, SCHWEIZ, BELGIEN

osa GmbH & Co. KG
Am Tyrol 21
58636 Iserlohn
Germany

Telefon: ++49 (0) 2371 78888-0
Telefax: ++49 (0) 2371 78888-19
E-Mail: osa@o-s-a.de
Internet: www.o-s-a.de



Copyright © Glass Design srl.
Copyright © osa GmbH & Co. KG

Tutti i diritti riservati – All rights reserved.
Modell-, Programm- und technische
Änderungen sowie Irrtum vorbehalten.

Stand: Januar 2022

Folgen Sie uns:



[myglassdesign](https://www.instagram.com/myglassdesign)

www.myglassdesign.de